

GUIDE D'INSTALLATION

SÉCURITÉ ET MISES EN GARDE

1. CONTRAIREMENT AUX CONTRÔLES TRADITIONNELS, SWITCHEX EXIGE DES ÉTAPES UNIQUES DE CÂBLAGE. LISEZ TOUTES LES AVERTISSEMENTS ET LES INSTRUCTIONS. MODE D'EMPLOI.
2. Installer conformément aux réglementations nationales et locales en vigueur.
3. Ce produit est destiné à être installé et entretenu par un électricien agréé.
4. Code de la CCE: La règle 16-212 exige la séparation des conducteurs de classe 2 à partir de divers autres circuits comme la puissance électrique, la classe 1, et éclairage électrique par des séparations ou des barrières minimales appropriées de rails, de câbles ou d'autres éléments métalliques ou non métalliques.
5. N'installez que des appareils compatibles 12V ou 24V DC à tension constante ou la garantie sera annulée.
6. Ne modifiez pas le produit au-delà des instructions ou la garantie sera annulée.

SPÉCIFICATIONS / MODÈLES

	Entrée	Sortie	Charge maximale
SX-12V-DD-60W	120VAC	12 VDC	60 W
SX-24V-DD-100W		24 VDC	100 W

ACCESSOIRES INCLUS

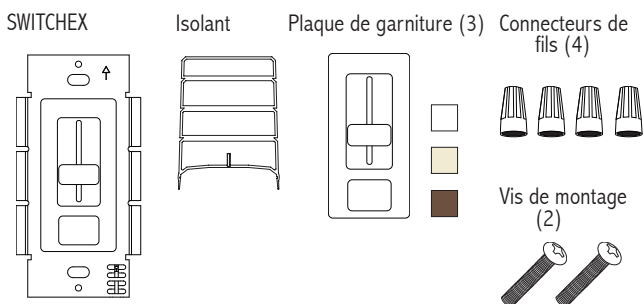

OUTILS POUR INSTALLATION

Tournevis à tête plate

Tournevis Phillips

Pincettes

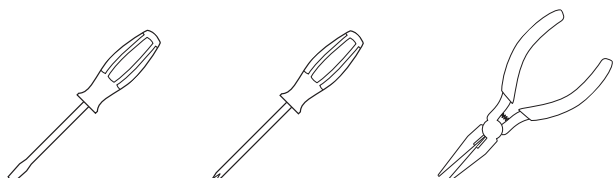

LUMINAIRES DEL 24V DC APPROUVÉS

LED Strip Series	LED Hard Strip	LED Britestrip
LED eSTRIP	LED Thin Star	
LED Globe Light	LED Mini Star II	

LUMINAIRES DEL 12V DC APPROUVÉS

LED Mini Disc Light
LED Disc Light

INSTALLATION

1 MISE HORS TENSION DU DISJONCTEUR



DANGER D'ÉLECTROCUTION!

Peut entraîner des blessures graves ou la mort.
Couper l'alimentation du disjoncteur avant l'installation.

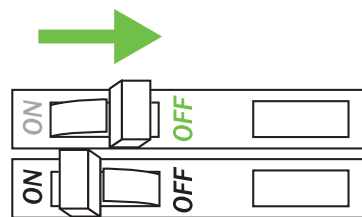

2 DÉTERMINER L'EMPLACEMENT POUR INSTALLER LES COMPOSANTES



SWITCHEX

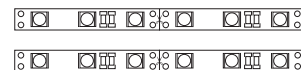

Faisceau de ruban basse tension / Luminaire

3 RETIRER LE COMMUTATEUR EXISTANT (SI NECESSAIRE)

- a. Retirez la plaque de garniture et les vis de montage du commutateur.
- b. Tirez le commutateur du mur.
- c. Identifier les fils connectés aux fils de commutation et de marquage si nécessaire.
- d. Débrancher les fils du commutateur.

INSTALLATION CONT.

4 CHOISIR LA FINITION DE LA PLAQUE DE GARNITURE (SI NÉCESSAIRE)

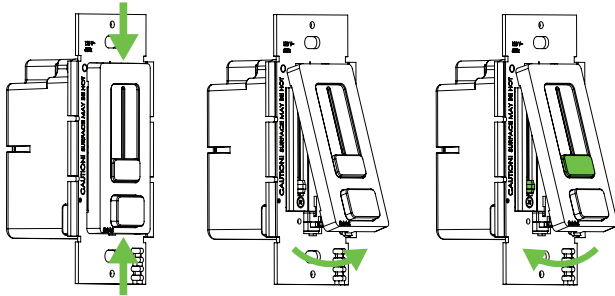

a. Presser doucement le dessus et le fond de plaque frontale.

b. Lever la plaque et la retirer

c. Insérer la plaque de remplacement dans la rainure du haut. Positionner le curseur et le bouton de la plaque frontale à luminosité minimale (Position inférieure) et insérer la plaque frontale.

5 RETRAIT DES AILETTES (SI NÉCESSAIRE)

Il est nécessaire de rompre les ailettes du variateur lorsque vous installez un autre gradateur dans la même boîte murale.

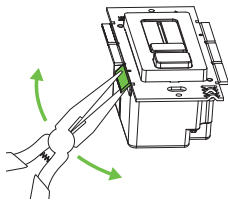

Serrer avec pince. Plier vers l'arrière et en avant jusqu'à ce que l'aileron se rompe

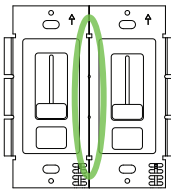

Les ailettes ont été enlevées.

6 FIXER LA PARTITION DE TENSION (BARRIERE)

Une barrière de tension est fournie, qui sépare la haute tension et Basse tension dans la boîte murale. Fixez avant le montage.

Code de la CCE: La règle 16-212 exige la séparation des conducteurs de classe 2 de divers autres circuits comme l'électricité (classe 1) et l'éclairage électrique des séparations minimales appropriées ou des barrières de chemin de roulement, de câble ou autre métal ou non métallique. Cela s'applique également à un compartiment, une boîte de sortie, une jonction, une boîte ou un accessoire similaire avec les conducteurs d'éclairage électrique, d'alimentation ou de classe 1, à moins que les conducteurs du circuit de puissance fournissent de l'énergie alimentation de classe 2 et tous les conducteurs sont isolés pour la tension maximale de tout conducteur dans l'enceinte.

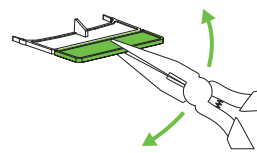
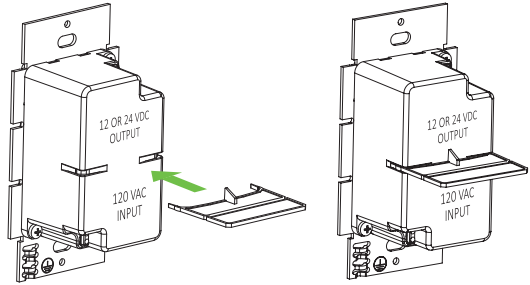

Pour les boîtes peu profondes, la barrière peut être raccourcie. Saisir avec pince. Plier en arrière et en avant jusqu'à ce que l'aileron se rompe.

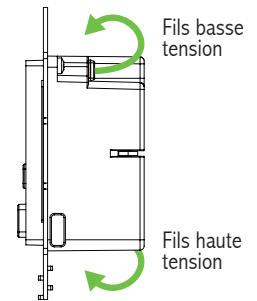

Pour les boîtes peu profondes il est acceptable d'utiliser le boîtier du variateur comme barrière. Ranger les fils sur les côtés supérieur et inférieur du boîtier du gradateur.

7 BRANCHEMENT DU GRADATEUR

INSTRUCTIONS DE CÂBLAGE SPÉCIFIQUES!

SWITCHEX nécessite des étapes de câblage uniques. Lisez attentivement.

a. Dégainer les fils sur le gradateur

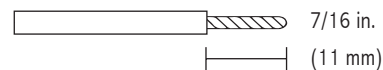

b. Connection des fils. Assurez-vous que l'alimentation principale est sur OFF.

- GND (VERT): Mettre le fil de terre dans la boîte.
- V + (ROUGE): Vers basse tension V +.
- V- (BLEU): Vers basse tension V-.
- N (BLANC): à 120 V Neutre.
- H (NOIR): jusqu'à 120 V de ligne.

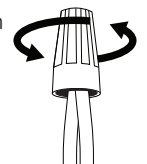

DÉRIVATION DE CHARGE ZÉRO

Contrairement aux commandes de courant alternatif haute tension standard, enlever les ailettes SWITCHEX ne réduit pas la puissance nominale maximale du gradateur.

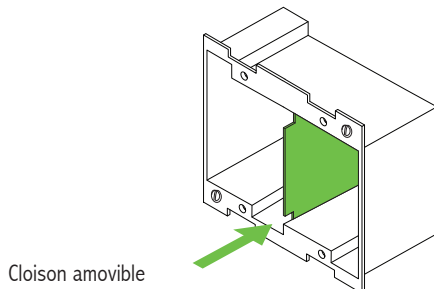

Installer des boîtes de rangement comportant des cloisons verticales (disponibles chez le Distributeur électrique) à moins que des conducteurs de circuit de classe 2 ne soient installés.

INSTALLATION CONT.

7 CONTINUÉ

CHUTE DE TENSION Reportez-vous à la section TABLES DE TENSION à la fin de ce guide pour la jauge de câble Recommandations installées entre le gradateur et le luminaire.



DIAGRAMME DU SYSTÈME



8 MONTAGE DU GRADATEUR À LA BOÎTE ET ATTACHER PLAQUE DE GARNITURE

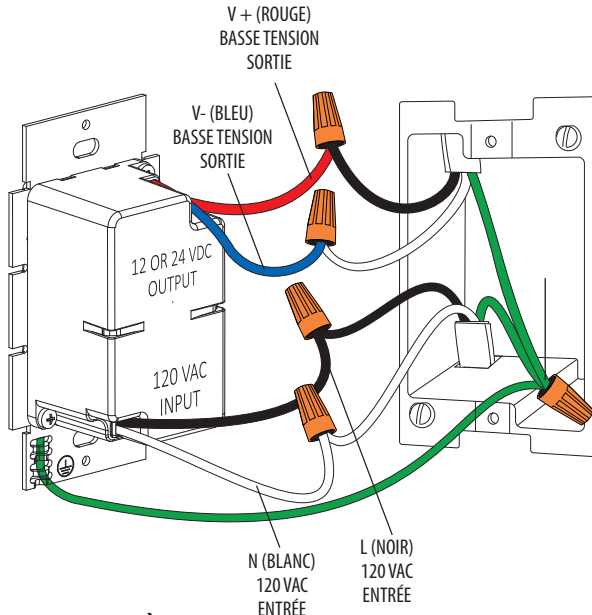
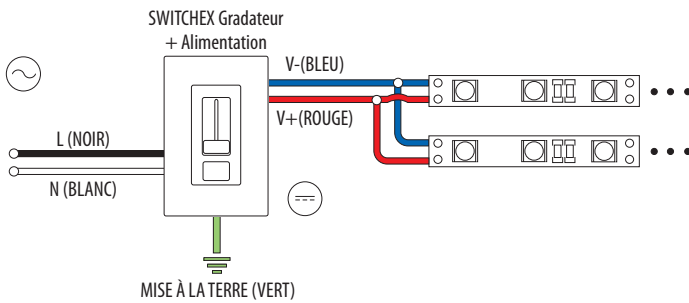
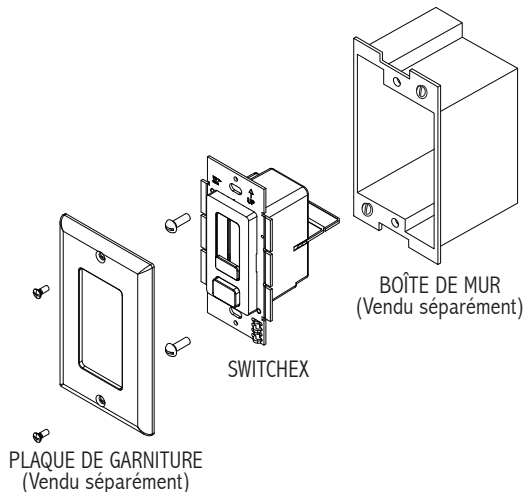

9 METTRE EN MARCHÉ LE DISJONCTEUR

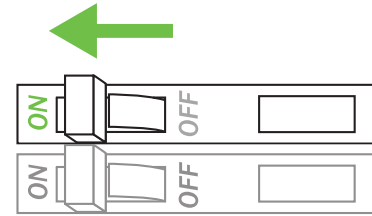

LE SYSTÈME NE FONCTIONNE PAS?

Coupez l'alimentation du disjoncteur et vérifiez toutes les connexions. Réviser le câblage et la résolution des pannes.

OPÉRATION

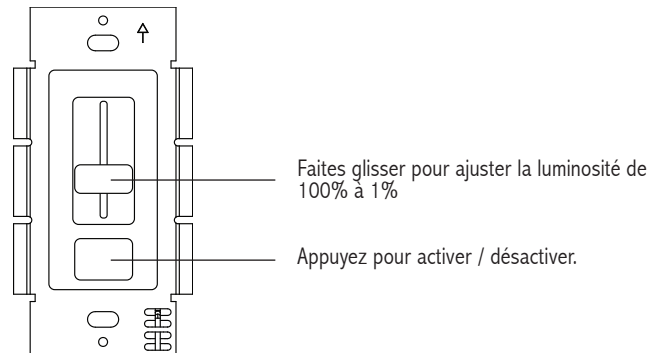

DÉPANNAGE

Symptôme	Cause commune
L'appareil ne s'allume pas	<ul style="list-style-type: none"> • Câblage incorrect. Polarité de basse tension V + et V- est inversée. • Le disjoncteur est éteint ou déclenché. • Un couplage de tension incorrect du gradateur et luminaire.
<ul style="list-style-type: none"> • Les luminaires différents ne sont pas synchronisés • Le luminaire s'éteint à faible intensité. • Éclairages / clignotements à faible intensité • Le variateur vibre excessivement 	<ul style="list-style-type: none"> • N'installez que 24 VDC ou 12VDC apparaissant sur la liste de compatibilité.
L'appareil se réchauffe excessivement	<ul style="list-style-type: none"> • Un couplage de tension incorrect du gradateur et luminaire. N'attachez pas Un luminaire de 12V à un gradateur de 24V. • L'appareil n'est pas compatible.

TABLEAUX DE TENSION

Pour une meilleure performance et une meilleure luminosité, assurez-vous que la bonne jauge de fil est installée pour compenser la chute de tension des circuits basse tension.

Exemple: Tableau de distance de longueur de fil et de tension de 12V

Jauge de fil	10 W .83 A	20 W 1.7 A	30 W 2.5 A	40 W 3.3 A	50 W 2.1 A	60 W 4.2 A
18 AWG	34 Pi.	17 Pi.	11 Pi.	8 Pi.	6 Pi.	5 Pi.
16 AWG	54 Pi.	27 Pi.	18 Pi.	13 Pi.	10 Pi.	9 Pi.
14 AWG	86 Pi.	43 Pi.	29 Pi.	21 Pi.	17 Pi.	14 Pi.
12 AWG	134 Pi.	68 Pi.	45 Pi.	34 Pi.	27 Pi.	22 Pi.
10 AWG	199 Pi.	99 Pi.	66 Pi.	49 Pi.	39 Pi.	33 Pi.

① Déterminer la taille de la charge. Assumons La charge est de 55 W. Arrondi au plus près.

② Déterminer la distance de SWITCHEX charger. Supposons que la distance est de 20 pi.

③ Il est recommandé d'installer du calibre 12 AWG pour éliminer l'excès chute de tension.

Longueur de fil et baisse de tension de 12V

Jauge de fil	10 W .83 A	20 W 1.7 A	30 W 2.5 A	40 W 3.3 A	50 W 2.1 A	60 W 4.2 A
18 AWG	34 Pi.	17 Pi.	11 Pi.	8 Pi.	6 Pi.	5 Pi.
16 AWG	54 Pi.	27 Pi.	18 Pi.	13 Pi.	10 Pi.	9 Pi.
14 AWG	86 Pi.	43 Pi.	29 Pi.	21 Pi.	17 Pi.	14 Pi.
12 AWG	134 Pi.	68 Pi.	45 Pi.	34 Pi.	27 Pi.	22 Pi.
10 AWG	199 Pi.	99 Pi.	66 Pi.	49 Pi.	39 Pi.	33 Pi.

Longueur de fil et baisse de tension de 24V

Jauge de fil	10 W .42 A	20 W .83 A	30 W 1.3 A	40 W 1.7 A	50 W 2.1 A	60 W 2.5 A	70 W 2.9 A	80 W 3.3 A	100 W 4.2 A
18 AWG	134 Pi.	68 Pi.	45 Pi.	33 Pi.	27 Pi.	22 Pi.	19 Pi.	17 Pi.	14 Pi.
16 AWG	215 Pi.	109 Pi.	72 Pi.	54 Pi.	43 Pi.	36 Pi.	31 Pi.	27 Pi.	22 Pi.
14 AWG	345 Pi.	174 Pi.	115 Pi.	86 Pi.	69 Pi.	57 Pi.	49 Pi.	43 Pi.	36 Pi.
12 AWG	539 Pi.	272 Pi.	181 Pi.	135 Pi.	108 Pi.	90 Pi.	77 Pi.	68 Pi.	56 Pi.
10 AWG	784 Pi.	397 Pi.	263 Pi.	197 Pi.	158 Pi.	131 Pi.	112 Pi.	98 Pi.	82 Pi.

RÉGLAGE DE LA TENSION

SWITCHEX peut fournir une augmentation de 1V si l'appareil reçoit une dégradation notable de la lumière.

- Retirer la plaque frontale comme indiqué à l'étape 4 de INSTALLATION.
- Utilisez un petit tournevis pour régler la tension de sortie en Tournez le bouton de réglage dans le sens horaire.

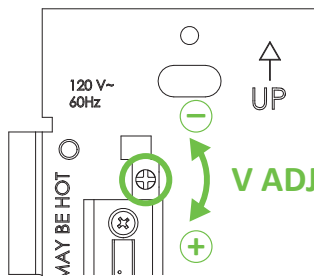

1150 Northside Road, Unit 14
Burlington, Ontario
L7M 1W8 Canada
T: 905-825-9592 • F: 905-825-8334